

Somfy.com



Integrated DC RTS RECEIVER DC RTS RECEIVER

Notice d'installation et d'utilisation
Installations- und Gebrauchsanleitung
Guida all'installazione
Installatiegids en handleiding

Ref : 5056800A



**FR****Notice d'installation****page 2**

Par la présente, Somfy déclare que l'appareil est conforme aux exigences essentielles et aux autres dispositions pertinentes de la directive 1999/5/CE. Une déclaration de conformité est mise à disposition à l'adresse internet www.somfy.com/ce.
Utilisable en UE CH et NO.

DE**Gebrauchsanleitung****Seite 16**

Hiermit erklärt SOMFY, dass sich dieses Produkt in Übereinstimmung mit den grundlegenden Anforderungen und den anderen relevanten Vorschriften der Richtlinie 1999/5/EG befindet. Eine Konformitätserklärung ist unter der Internetadresse www.somfy.com/ce verfügbar.
Verwendbar in der EU, der Schweiz und Norwegen.

IT**Guida di installazione****pag. 30**

Somfy dichiara che questo dispositivo è conforme ai requisiti essenziali e alle altre disposizioni pertinenti della Direttiva 1999/5/CE. Una dichiarazione di conformità è disponibile all'indirizzo Internet www.somfy.com/ce.
Valida in UE, CH e NO.

NL**Installatiegids****blz 44.**

Bij deze verklaart Somfy dat het product voldoet aan de essentiële eisen en aan de andere beschikkingen van richtlijn 1999/5/CE. Een conformiteitsverklaring staat ter beschikking op de website www.somfy.com/ce.
Te gebruiken in de EU, Zwitserland en Noorwegen.





- Ce guide est disponible en téléchargement dans d'autres langues depuis le site internet Somfy : www.somfy.com
- Diese Anleitung steht in anderen Sprachen zum Herunterladen auf der Somfy-Internetseite zur Verfügung: www.somfy.com
- Questa guida è disponibile per il download in altre lingue sul sito Internet Somfy: www.somfy.com
- Deze gids kunt u in andere talen downloaden vanaf de Somfy website: www.somfy.com





SECURITE ET INFORMATIONS IMPORTANTES

- Ce produit SOMFY doit être installé par un professionnel de la motorisation et de l'automatisation de l'habitat auquel cette notice est destinée.
- Avant toute installation, vérifier la compatibilité de ce produit avec les équipements et accessoires associés.
- Cette notice décrit l'installation, la mise en service et le mode d'utilisation de ce produit.
- L'installateur doit par ailleurs, se conformer aux (ou respecter les) normes et la législation en vigueur dans le pays d'installation, et informer ses clients des conditions d'utilisation et de maintenance du produit.
- Toute utilisation hors du domaine d'application défini par SOMFY est non conforme. Elle entraînerait, comme tout irrespect des instructions figurant dans cette notice, l'exclusion de la responsabilité et de la garantie SOMFY.

DESCRIPTION DU PRODUIT

Le Récepteur DC RTS est un récepteur équipé de la Radio Technology Somfy (RTS).

Il permet de faire fonctionner des moteurs filaire 24V Somfy avec la gamme des points de commande et capteur Somfy équipés de la Radio Technology Somfy (RTS).

ENVIRONNEMENT

Les produits électriques et électroniques endommagés tout comme les piles usagées ne doivent pas être jetés avec les ordures ménagères.

Veiller à les déposer dans un point de collecte ou dans un centre agréé afin de garantir leur recyclage.



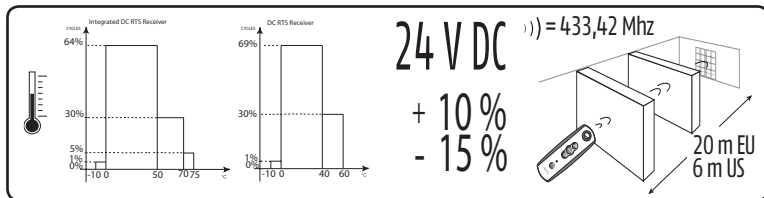

A APPLICATIONS COMPATIBLES

1) Commandes compatibles:

Le Récepteur DC RTS est compatible avec les émetteurs Somfy RTS avec un maximum de 12 émetteurs et 3 capteurs par Récepteur RTS DC 24V.

2) Moteurs compatibles:

LW25 B83 , LW 25 B44 , LV25 B44 , LV25 B64 , LT28 B73

Le Récepteur RTS DC 24V peut contrôler 1 ou 2 moteurs.

3) Stores compatibles:

- a. Store vénitien
- b. Store plissé
- c. Store cellulaire
- d. Store bateau
- e. Store Roman
- f. Store Pinoleum

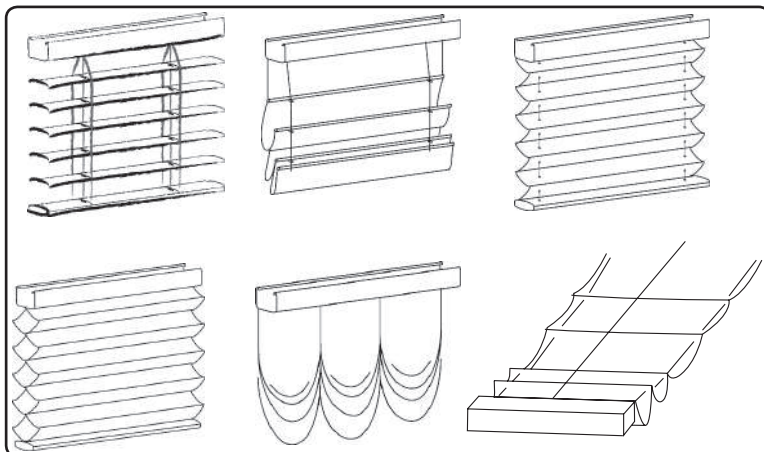

B INSTALLATION ET CABLAGE

Récepteur DC RTS intégré

Ce produit est uniquement destiné à être installé dans des stores à caissons.

1) Installation du Récepteur DC RTS intégré:

Installer les 2 adaptateurs de caisson sur le Récepteur DC RTS intégré (pour la liste des adaptateurs existants, s'adresser à votre revendeur Somfy).

2) Branchement du Récepteur DC RTS intégré:

Connecter les câbles d'alimentation (A) et de connexion moteur (B) au Récepteur DC RTS intégré. Pour le branchement de l'alimentation, bien respecter le marquage de la polarisation sur le Récepteur DC RTS intégré. Pour le branchement du moteur, il n'y a pas de sens préférentiel.

3) Insertion du Récepteur DC RTS intégré:

Insérer le Récepteur DC RTS intégré dans le caisson en prenant soin de ne pas couper les câbles d'alimentation. Il est nécessaire de brancher l'alimentation au récepteur, après que celui-ci soit branché au moteur.

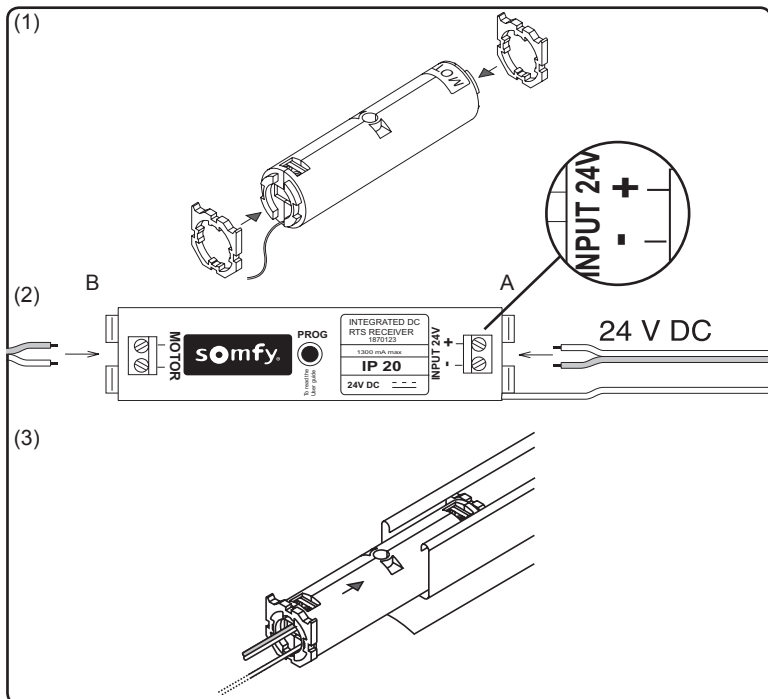

B INSTALLATION ET CABLAGE

Récepteur DC RTS

Ce produit est destiné à être installé en accessoire d'un store.

1) Installation du Récepteur DC RTS :

A) Montage contre un mur.

Enlever le couvercle en pressant des 2 côtés du Récepteur DC RTS (cf Fig A).

Percer 2 trous dans le mur en respectant les dimensions du diagramme (cf Fig B).

Placer le Récepteur DC RTS contre le mur et visser le.

B) Montage contre un rail.

Enlever la protection de l'adhésif au dos du Récepteur DC RTS (cf Fig C) et collé le sur la partie du rail souhaitée. Celle-ci doit avoir été nettoyée au préalable.

2) Branchement du Récepteur DC RTS :

Connecter les câbles d'alimentation (A) et de connexion moteur (B) au Récepteur DC RTS.

Pour le branchement de l'alimentation, bien respecter le marquage sur le Récepteur DC RTS. Pour le branchement du moteur, il n'y a pas de sens préférentiel.

Il est nécessaire de brancher l'alimentation au récepteur, après que celui-ci soit branché au moteur.

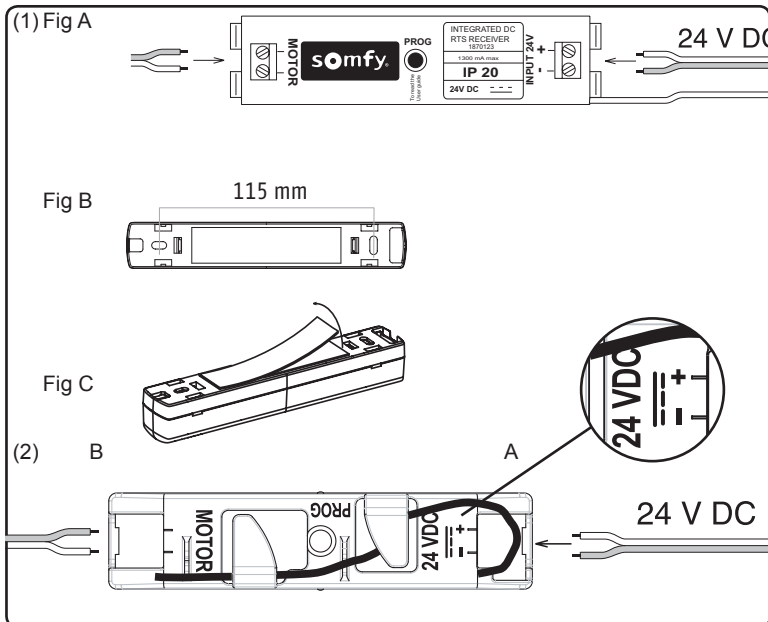



Quelques définitions

Choix du type de store :

Le Récepteur DC RTS peut fonctionner avec 2 modes :

Mode store vénitien ou mode store rouleau.

Par défaut, le Récepteur DC RTS est réglé pour fonctionner en mode store vénitien.

Cette fonction permet de régler le Récepteur DC RTS suivant le type de store que l'on utilise.

p8

Sens de rotation du moteur :

Il est possible à l'installation du système ou en re-réglage de modifier le sens de rotation du moteur à l'aide de la télécommande. Cela dans le but de faire correspondre la montée du store avec le bouton montée de la télécommande.

p8

Sens d'utilisation de la molette :

Cette fonction est uniquement valable pour une télécommande Modulis.

Elle permet de régler les sens d'utilisation de la molette par rapport au sens souhaité d'orientation des lames.

p9

Temps de montée et de descente du store :

Le but est d'ajuster le temps de fonctionnement du store en montée et en descente, et non de régler les fin de courses.

Ce réglage, permet d'optimiser le fonctionnement du store et de régler automatiquement une position My. Sans ce réglage, il n'est pas possible d'utiliser une position My.

p10

Fonctionnement des capteurs soleil :

Cette fonction est uniquement valable pour un store rouleau.

Il est possible d'utiliser un capteur d'ensoleillement RTS pour piloter automatiquement le store (ex: fermer le store en cas d'apparition du soleil).

Pour avoir le meilleur fonctionnement possible de ce capteur, il est possible d'ajuster ses paramètres.

p9

Positions My :

La position My correspond à la position favorite du store dans certaines situations de la vie : par exemple ajuster la position du store pour travailler sur son ordinateur en pleine journée en abaissant les stores de moitié, etc.

p11

Réglage de la vitesse d'orientation des lames :

Cette fonction est uniquement valable pour une télécommande 3 boutons standard et en mode store vénitien.

Lorsque l'on veut orienter les lames d'un vénitien, on peut le faire par un appui long sur les touches Montée ou Descente de la télécommande. Cette vitesse d'orientation peut être Ajustée.

p12

Ajustement du pas de la molette de la télécommande :

Cette fonction est uniquement valable pour une télécommande Modulis.

Lorsque l'on veut orienter les lames d'un vénitien, on peut le faire grâce à la molette de la télécommande modulis. Cette fonction permet d'ajuster la sensibilité de la molette.

p12

Position disparition soleil :

Cette fonction est uniquement valable pour un store vénitien. Elle permet de régler une position de lame dans le cas où le soleil disparaît.

Cette fonction nécessite l'utilisation d'un capteur solaire.

p12

Position intimité :

Cette fonction permet d'activer ou non le fonctionnement de l'automatisme solaire dans le but de conserver son intimité.

Cette fonction nécessite l'utilisation d'un capteur solaire.

p13



C REGLAGE DU STORE

Les fins de courses sont gérés par le moteur et ses accessoires et non par le Récepteur RTS DC 24V.

Pour utiliser le Récepteur RTS DC 24V, il faut installer le produit, le connecter, et appairer une télécommande. Il est possible de choisir un mode (type rouleau ou type vénitien) et de régler le sens de rotation du moteur. Avec ces opérations le produit est parfaitement fonctionnel et reste ouvert à de nombreuses autres fonctionnalités (programmer les temps de montée/descente, gérer une position favorite, un capteur soleil etc...)

1) Après avoir connecté le Récepteur DC RTS , le mettre sous tension.

2) Prise en main:

2 méthodes sont possibles pour appairer le Récepteur DC RTS :

Une prise en main à partir du Récepteur DC RTS :

On choisit le Récepteur DC RTS que l'on veut régler tout en ayant d'autres Récepteur DC RTS sous tension (dans le cas où plusieurs Récepteur DC RTS sont branchés).

Une prise en main à partir d'une télécommande :

Avec une prise en main par une télécommande, on règle tous les Récepteurs RTS DC 24V en même temps si plusieurs Récepteur RTS DC 24V sont branchés.

Prise en main par le Récepteur DC RTS :

Appairage :

Appuyer environ 2s sur le bouton de programmation du module RTS (en perçant l'étiquette du récepteur). Un va-et-vient du store se produit.

Enregistrement :

Appuyer brièvement sur le bouton de programmation de la télécommande. Un va-et-vient du store se produit. La télécommande est définitivement enregistrée.

Entrer en mode re-réglage :

Pour entrer en mode re-réglage du store, appuyer sur les boutons Montée et Descente pendant environ 5s jusqu'au va-et-vient du store.

Réglage :

Se référer aux étapes:

C3a : Choix du type de store

C3b : Sens de rotation du moteur

C3c : Sens d'utilisation de la molette

C3d : Fonctionnement des capteurs soleil

C3e : Temps de montée et de descente du store

Valider les réglages :

Pour Valider les réglages du store, appuyer sur le bouton My pendant environ 5s jusqu'au **DOUBLE** va-et-vient du store.

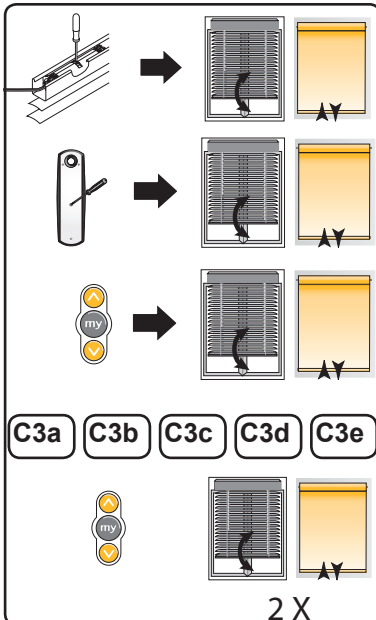



Prise en main par la télécommande :

Appairage :

Appuyer brièvement sur les boutons Montée et Descente de la télécommande.

Un va-et-vient du store se produit.

La télécommande est temporairement enregistrée.

Réglage :

Se référer aux étapes:

C3a : Choix du type de store

C3b : Sens de rotation du moteur

C3c : Sens d'utilisation de la molette

C3d : Fonctionnement des capteurs soleil

C3e : Temps de montée et de descente du store

Enregistrement :

Appuyer brièvement sur le bouton de programmation de la télécommande. Un va-et-vient du store se produit. La télécommande est définitivement enregistrée.

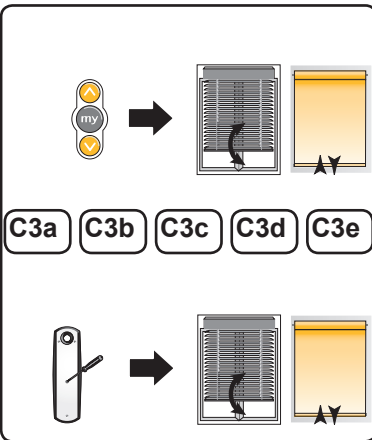

C.3) Réglage ou re-réglage du store :

C.3.a) Choix du type de store :

Pour passer d'un mode à l'autre, appuyer sur les Boutons My et Descente pendant environ 2s jusqu'au va-et-vient du store.

Si le va-et-vient du store est rapide, le Récepteur RTS DC est en mode enroulable.

Si le va-et-vient du store est lent le Récepteur RTS DC est en mode vénitien.

C.3.b) Sens de rotation du moteur :

Appuyer sur le bouton Montée ou Descente pour vérifier le sens de rotation.

Si le sens est mauvais, appuyer 2s sur le bouton My jusqu'au va-et-vient du store.

Vérifier que le sens de rotation est correct à l'aide des boutons montée ou descente.

Cette opération peu être renouvelée plusieurs fois.

Chaque appuis de 2s sur le bouton My inverse le sens de rotation.

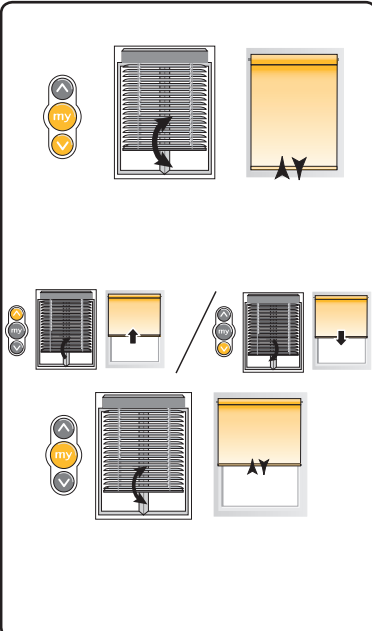



C.3.c) Sens d'utilisation de la molette :

Faire tourner la molette pour vérifier le sens d'orientation des lames. Si le sens est mauvais, appuyer sur les boutons Montée et Descente pendant environ 2s jusqu'au va-et-vient du store. Le sens de fonctionnement de la molette est inversé.

Cette opération peut être renouvelée plusieurs fois.

Chaque appui d'environ 2s sur les boutons Montée et Descente inverse le sens de fonctionnement de la molette.

Note: Le sens d'utilisation de la molette est indépendant du sens de rotation du moteur.

C.3.d) Fonctionnement des capteurs soleil :

Par défaut, le sens de fonctionnement est réglé pour un moteur placé en haut du store.

Il est possible de programmer le sens de fonctionnement pour un produit ayant un moteur placé en bas du store.

Pour modifier ce sens, il faut :

Appuyer sur les boutons Monté et My pendant environ 2s jusqu'au va-et-vient du store.

Appuyer sur le bouton Descente pendant environ 2s jusqu'au va-et-vient du store pour régler le module RTS DC 24V en mode capteur inversé (moteur en bas du store).

Appuyer sur le bouton Montée pendant environ 2s jusqu'au va-et-vient du store pour régler le module RTS DC 24V en mode capteur normal (moteur en haut du store).

Appuyer sur le bouton My pendant environ 2s jusqu'au va-et-vient du store pour valider le choix du mode capteur.

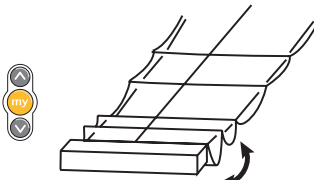
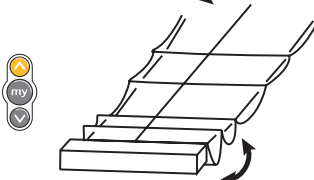
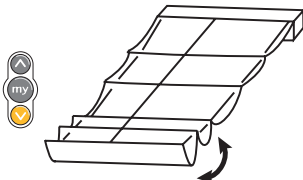
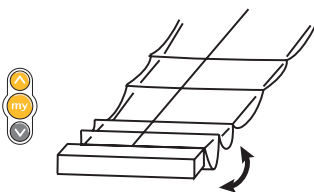
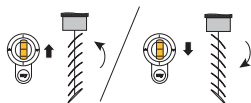

C.3.e) Temps de montée et de descente du store:

1) Allez jusqu'à la butée haute du store. Le store s'arrête automatiquement sur la butée mécanique.

2) Appuyer brièvement sur les boutons My et Descente : le produit porteur descend (pendant 10s) puis s'arrête. Il est possible d'arrêter la descente avant les 10s en appuyant sur le Bouton Stop.

3) Si le store n'est pas à sa position basse, appuyer sur le bouton Descente jusqu'à ce que le store atteigne la position basse réglée mécaniquement. La descente s'effectue tant que l'on appui sur le bouton avec un temps maximum de 10s par appui.
Nb: Seul les temps d'appui sont enregistrés. Il n'y a pas de mesure du temps lorsque le store est arrêté.

4) Dès que le produit porteur est à la position basse relâcher le bouton de descente.
Nb: Si l'on continue d'appuyer sur le bouton Descente, la mesure du temps continue et le store ne bouge pas.

5) Appuyer brièvement sur les boutons My et Montée : Le produit porteur monte (pendant 10s) puis s'arrête. Il est possible d'arrêter la montée avant les 10s en appuyant sur le Bouton Stop.
Nb: A l'appui sur les boutons My et Montée, le temps de descente est validé.

6) Si le store n'est pas à sa position haute, appuyer sur le bouton Montée jusqu'à ce que le store atteigne la position haute réglée mécaniquement. La montée s'effectue tant que l'on appui sur le bouton avec un temps maximum de 10s par appui.
Nb: Seul les temps d'appui sont enregistrés. Il n'y a pas de mesure du temps lorsque le store est arrêté.

7) Quand le produit porteur est à la position haute relâcher le bouton de montée.
Nb: Si on continue d'appuyer sur le bouton Montée, la mesure du temps continue.

8) Pour finir l'apprentissage des temps de montée et descente, appuyer sur le bouton My pendant environ 2s jusqu'au va-et-vient du store. Les temps sont validés, mémorisés et une position favorite est automatiquement affectée.

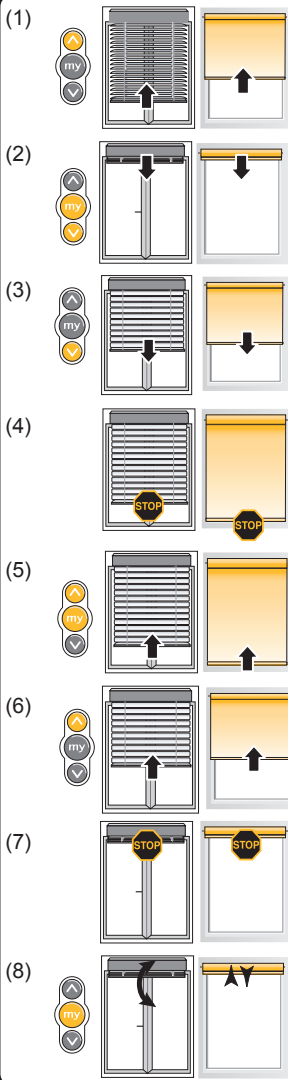

D USAGE

1) Positions My :

La position My est différente suivant le type de store.

En mode Vénitien :

Après le réglage des temps de montée descente, la position My est la suivante : position basse, lames proches de 45° (pour un vénitien avec des lames de 25 mm et un CTS 25).

L'utilisateur peut modifier cette position.

En mode rouleau :

Après le réglage des temps de montée descente, la position MY est : au 3/4 bas.

Cette position peut être re-réglée par l'utilisateur.

L'utilisateur peut modifier cette position.

Re-réglage :

Pour re-régler la position My, le store doit être en position haute.

Mode Vénitien :

Appuyer sur le bouton My pendant environ 5s:

Le store va sur la position My existante.

A l'aide des boutons Montées, Descente ou de la molette dans le cas d'une télécommande modulis, réajuster la position My.

Appuyer sur le bouton My pendant environ 5s jusqu'au va-et-vient du store.

La nouvelle position My est enregistrée.

Mode rouleau :

A l'aide des boutons Montée et Descente, se positionner sur la nouvelle position souhaitée.

Appuyer sur le bouton My environ 5s jusqu'au va-et-vient du store, la nouvelle position est enregistrée.

Effacement :

Aller à la position My actuelle par un appui bref sur le bouton My.

Appuyer 5s sur le bouton My jusqu'au va-et-vient du store. la position est effacée.

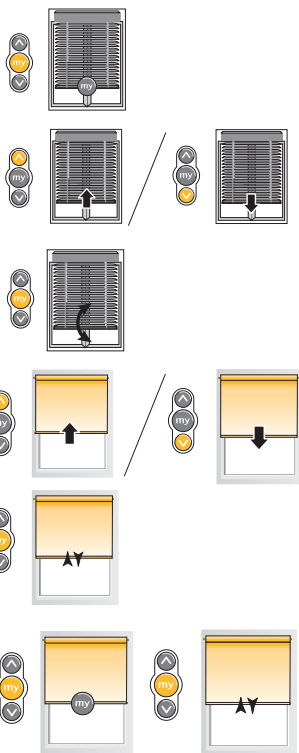

2) Réglage de la vitesse d'orientation des lames :

Appuyer sur les boutons Montée, Descente et My environ 2s jusqu'au va-et-vient du store.

Appuyer sur le bouton Montée environ 2s: Le store fait des va-et-vient avec des cycles de 6s.

A l'aide des boutons Montée et Descente, réajuster la vitesse du store. Chaque appui fait varier la vitesse d'orientation : celle-ci varie en temps réel durant le réglage.

Lorsque la vitesse est satisfaisante, appuyer sur le boutons My pendant environ 2s jusqu'au va-et-vient du store : la nouvelle vitesse d'orientation est enregistrée.

3) Ajustement du pas de la molette de la télécommande :

Appuyer sur les boutons Montée, Descente et My environ 2s jusqu'au va-et-vient du store.

Appuyer sur le bouton Descente pendant environ 2s jusqu'au va-et-vient du store.

A l'aide des boutons Montée et Descente, réajuster le pas de la molette.

On peut tester le réglage à tout moment avec la molette de la télécommande.

Appuyer sur le bouton My pendant environ 2s jusqu'au va-et-vient du store. Le nouveau pas de la molette est enregistré.

4) Position disparition soleil :

Cette fonction nécessite l'utilisation d'un capteur soleil.

Elle n'est utilisable que pour les stores vénitiens.

Pour pouvoir enregistrer une position disparition soleil, les temps de montée et de descente du store doivent être enregistrés, ainsi qu'une position My.

Appuyer sur les boutons Descente et My pendant environ 2s:

Le store va en position My.

A l'aide des boutons Montées et Descente, ajuster la position disparition soleil(lames du store à l'horizontale).

Appuyer sur le bouton My environ 5s jusqu'au va-et-vient du store. La position disparition soleil est enregistrée.

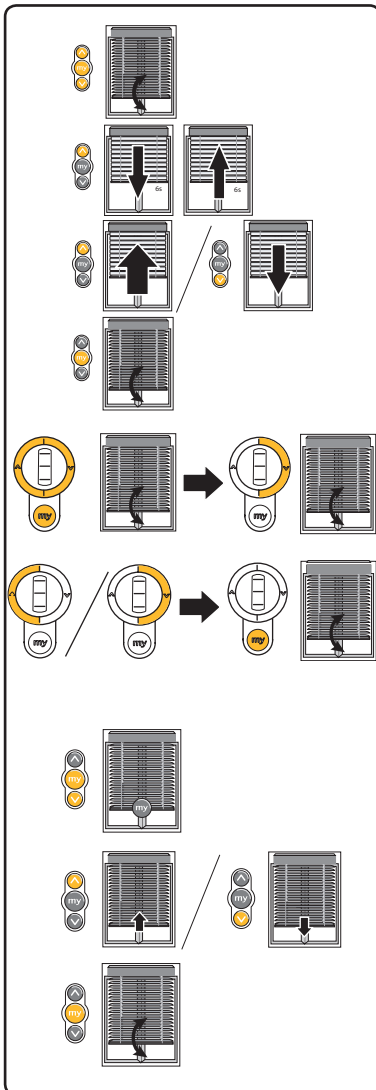

Re-réglage :

Pour re-régler la position disparition soleil, procéder de la même manière que pour le 1er réglage.

Effacement :

Appuyer sur les boutons Descente et My pendant environ 2s.
Le store va en position disparition soleil.
Appuyer sur les boutons Descente et My pendant environ 5s jusqu'au va-et-vient du store.
La position disparition soleil est effacée.

Note : Si l'on efface la position My, la position disparition soleil est automatiquement effacée.

5) Fonction intimité :

Par défaut, la fonction intimité est activée. Lorsque l'utilisateur envoie le store en position basse, l'automatisme soleil est désactivé.

Appuyer sur les boutons Montée, Descente et My jusqu'au va-et-vient du store.
Appuyer sur le bouton My jusqu'au va-et-vient du store.
Appuyer sur le bouton Montée environ 2s jusqu'au va-et-vient du store pour autoriser l'automatisme soleil.
Appuyer sur le bouton Descente environ 2s jusqu'au va-et-vient du store pour interdire l'automatisme soleil.
Appuyer sur les boutons My environ 5s jusqu'au va-et-vient du store pour valider le choix.

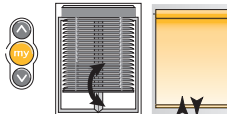
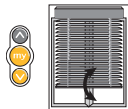
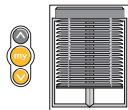



E RE-REGLAGE DU STORE

Entrée en mode re-réglage :
 Pour entrer en mode re-réglage du store, appuyez sur les boutons Montée et Descente pendant environ 5s jusqu'au va-et-vient du store.

Réglage :

Se référer aux étapes:

C3a : Choix du type de store

C3b : Sens de rotation du moteur

C3c : Sens d'utilisation de la molette

C3d : Temps de montée et de descente du store

C3e : Fonctionnement des capteurs soleil

Valider les re-réglages :

Pour Valider les re-réglages du store, appuyer sur le bouton My **pendant environ 5s** jusqu'au **DOUBLE** va-et-vient du store



C3a

C3b

C3c

C3d

C3e



2 X

F AJOUT ET SUPPRESION

1) Ajouter ou supprimer un émetteur ou un capteur.

Appuyer sur le bouton de programmation du module RTS ou de l'émetteur A jusqu'au va-et-vient du store. Ensuite appuyez sur le bouton programmation de l'émetteur B. Celui-ci est soit enregistré s'il s'agit d'un nouvel émetteur ou effacé s'il s'agit d'un émetteur connu.

2) Effacer tous les émetteurs ou capteurs.

Appuyer sur le bouton de programmation du module RTS pendant environ 7s. Le store fait 2 va-et-vient :

Le 1er à environ 2s.

Le 2nd à environ 7s.

Tous les émetteurs sont effacés.

3) Retour en mode usine

Appuyer sur le bouton de programmation du module RTS pendant environ 12s. Le store fait 3 va-et-vient :

Le 1er à environ 2s.

Le 2nd à environ 7s.

Le 3eme à environ 12s.

Tous les émetteurs et capteurs sont effacés, les temps de montée et descente sont effacés.

Le produit est remis dans sa configuration de sortie d'usine.

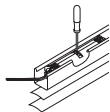
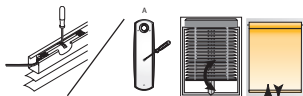

2 X

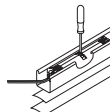

3 X



G DEPANNAGE

Rien ne fonctionne:

Vérifier le câblage.

Vérifier le moteur.

Vérifier l'alimentation.

Vérifier la batterie de la télécommande.

Vérifier la compatibilité de l'émetteur.

Vérifier que la télécommande a été correctement enregistrée.

Vérifier que l'antenne n'a pas été coupée.

Pas de position My:

La position My ne peut être programmé que si les temps de montée et de descente du store on été enregistré.

Problème avec les fonctions :

Vérifier le mode (vénitien ou rouleau).

Perdu dans la programmation :

Faire un effacement complet de la mémoire et recommencer la programmation.

WWW.SOMFY.COM

Australia :
SOMFY PTY LTD
www.somfy.com.au
Tel: (61) 2 9638 0744
Austria :
SOMFY GesmbH
www.somfy.at
Tel: (43) 662 62 53 08
Belgium : SOMFY BELUX
www.somfy.be
Tel: (32) 2 712 07 70
Brasil :
SOMFY BRASIL STDA
www.somfy.com
Tel: (55-11) 6161 6613
Canada :
SOMFY ULC
www.somfy.com
Tel: (1) 905 564 6446
China : SOMFY
MIDDLE-EAST
www.somfy.com
Tel: (357) 25 34 55 40
Cyprus : SOMFY
MIDDLE-EAST
www.somfy.com
Tel: (357) 25 34 55 40
Czech Republic :
SOMFY Spol s.r.o.
www.somfy.cz
Tel: (420) 2 96 372 486-7
Denmark :
SOMFY AB DENMARK
www.somfy.se
Tel: (45) 65 32 57 93
Finland :
SOMFY AB FINLAND
www.somfy.fi
Tel: (358) 9 57 130 230
France :
SOMFY FRANCE
www.somfy.fr
Tel: (33) 810 055 055

Germany : SOMFY
GmbH
www.somfy.de
Tel: (49) 74 72 93 00
Greece : SOMFY HEL-
LAS SA
www.somfy.com
Tel: (30) 210 614 67 68
Hong Kong :
SOMFY Co. Ltd
www.somfy.com
Tel: (852) 2523 63 39
Hungary : SOMFY Kft
www.somfy.hu
Tel: (36) 1814 5120
India :
SOMFY INDIA PVT LTD
www.somfy.com
Tel: (91) 11 51659176
Israel :
SISA HOME AUTOMA-
TION LTD
www.somfy.com
Tel: (972) 3 952 55 54
Italy :
SOMFY ITALIA S.R.L.
www.somfy.it
Tel: (39) 024 45 55 83
Japan : SOMFY KK
www.somfy.co.jp
Tel: (81) 45 475 07 32
Kingdom of Saudi Arabia
SOMFY SAUDI
www.somfy.com
Tel: (965) 53 39 592
Kuwait
SOMFY KUWAIT
www.somfy.com
Tel: (965) 53 39 592
Lebanon :
SOMFY MIDDLE EAST
www.somfy.com
Tel: (961) 1 391 224

Mexico :
SOMFY MEXICO SA
de CV
www.somfy.com.mx
Tel: (52) 55 4777 7770
Morocco :
SOMFY MAROC SARL
www.somfy.com
Tel: (212) 22 95 11 53
Netherlands :
SOMFY BV
www.somfy.nl
Tel: (31) 23 55 44 900
Norway :
SOMFY NORWAY
www.somfy.no
Tel: (47) 815 00 813
Poland :
SOMFY SP Z.O.O
www.somfy.pl
Tel: (48) 22 618 80 56
Portugal :
SOMFY PORTUGAL
www.somfy.com
Tel: (351) 229 396 840
Russia : SOMFY GmbH
www.somfy.ru
Tel: (7) 095 360 41 86
(7) 095 781 47 72
Singapore :
SOMFY PTE LTD
www.somfy.com
Tel: (65) 6383 3855
Slovaquia :
SOMFY Spol s.r.o.
www.somfy.com
Tel: (420) 2 96 372 486-7
South Korea :
SOMFY JOO
www.somfy.co.kr
Tel: (82) 2 594 4333

Spain :
SOMFY ESPANA SA
www.somfy.es
Tel: (34) 93 4800 9 00
Sweden :
SOMFY NORDIC AB
www.somfy.se
Tel: (46) 40 165 900
Switzerland : SOMFY A.G
www.somfy.ch
Tel: (886) 2 8509 8934
Taiwan : S2C SA
TAIWAIN
BRANCH OFFICE
www.somfy.com
tel: (886) 2 8509 8934
Turkey :
Somfy EV
www.somfy.com
tel: (90) 216 651 30 15
United Arab Emirates
Somfy GULF
www.somfy.com
Tel: (971) 4 88 32 808
United Kingdom :
Somfy LTD
www.somfy.co.uk
Tel: (44) 113 391 3030
United States :
SOMFY SYSTEMS Inc
www.somfysystems.com
Tel: (1) 609 395 1300

CE

Somfy SAS, capital 20.000.000 Euros, RCS Bonneville
303.970.230 05/2008