

Centralina di comando con ricevitore radio integrato	2
Hardwired control unit avec integrated radio receiver	4
Système de commande câblé avec récepteur radio intégré	6
Verkabeltes Steuergerät mit integriertem Funkempfänger	8
Cuadro de mando cableado con receptor de radio integrado	10

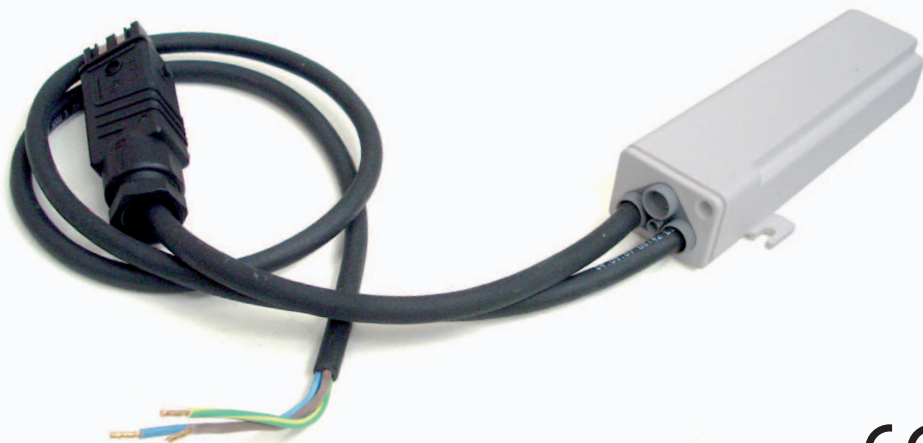

Made in Italy

**Marchio CE e Conformità**

La ricevente e il trasmettitore radio soddisfano i requisiti delle norme europee e nazionali in vigore. La loro conformità è stata testata e le relative certificazioni e documentazioni sono disponibili presso il costruttore.

CE Marking and Compliance

The receiver and the radio transmitter comply with the requirements of European and National norms. Conformity has been tested and the relevant certificates and documents are available by the manufacturer.

Marquage CE et Conformité

Le recepneur et l'émetteur répondent aux exigences de la législation européenne et nationale. Leur conformité a été testée, les certificats et documents pertinents sont disponibles auprès du fabricant.

CE-Zeichen und Konformität

Der Empfänger und die Funksteuerung erfüllen die Anforderungen der geltenden europäischen und nationalen Richtlinien. Die Konformität wurde nachgewiesen; die entsprechenden Erklärungen und Unterlagen sind beim Hersteller hinterlegt.

Marcado CE y conformidad.

El receptor y el transmisor cumplen con los requisitos de la legislación vigente tanto europea como nacional. Conformidad ha sido probada y los certificados y documentos pertinentes están en disposición del fabricante.

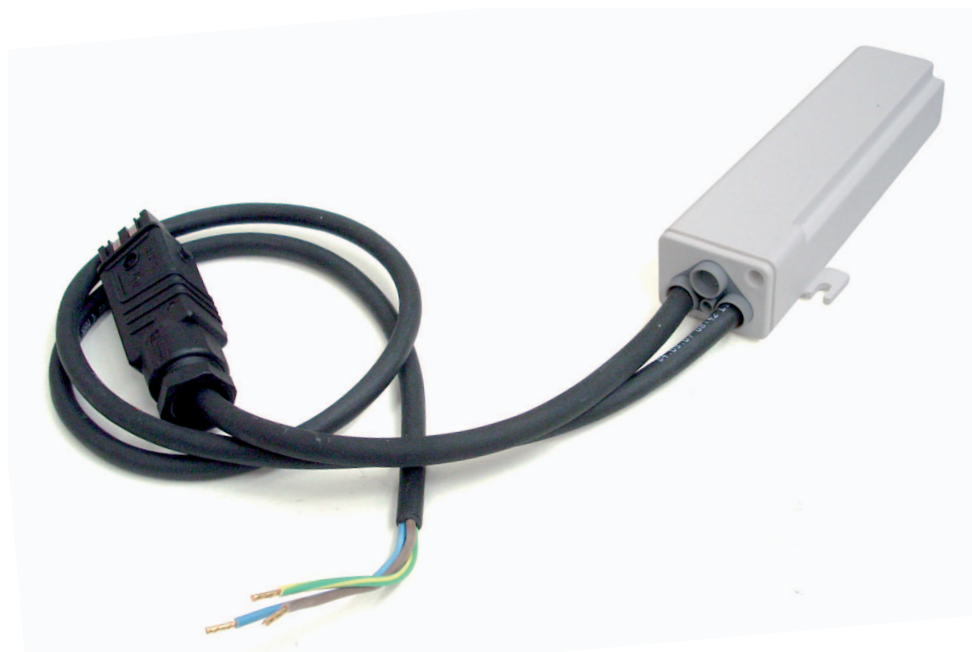

DATI TECNICI

Alimentazione: 230VAC 50-60Hz
Frequenza radio: 868.30 MHz
Copertura: 20 m interno / 200 m esterno
Protezione: IP55
Dimensioni: 133x35x25 mm

FUNZIONAMENTO E AVVERTENZE

La centralina QCX09H4, per il comando di tapparelle e tende da sole, è provvista di una ricevente radio (868.30 MHz) ed una uscita per una pulsantiera ed un anemometro. La scatola che la contiene è compatta e stagna e l'antenna è interna. Nella memoria della ricevente possono essere memorizzati fino a 31 codici di identificazione di altrettanti trasmettitori. La tapparella/tenda viene attivata attraverso un trasmettitore e/o un pulsante esterno (del tipo normalmente aperto). Nell'installazione si può prevedere anche un anemometro GAPOSA (opzionale). Tale accessorio, quando attivato, fa chiudere automaticamente la tenda in caso di vento forte. La distanza massima tra l'anemometro e la QCX09H4 è di 20 m.

ATTENZIONE: Non utilizzare QCX09H4 dove c'è il rischio di radiodisturbi oltre la norma (ad esempio vicino ad aeroporti o ripetitori radio). Il funzionamento, può anche essere disturbato da impianti di telecomunicazione e/o da impianti ricetrasmittenti che operano sulle stesse frequenze.

COLLEGAMENTO ELETTRICO (Pag. 12 - Fig. 1)

Controllare che la tensione di rete disponibile sull'impianto sia quella indicata sull'etichetta. I collegamenti della QCX09H4 devono essere eseguiti da tecnici qualificati in grado di operare nel rispetto delle norme. Una volta eseguito il cablaggio va messa la relativa vite di chiusura sul coperchio (A).

ATTENZIONE! La QCX09H4 presenta due aperture sul tappo per un cavi elettrici di diametro 6.5/8mm. Se il diametro dei cavi è troppo piccolo si perde la protezione IP55.

Per una maggiore protezione da agenti atmosferici, si consiglia l'installazione in verticale con l'uscita dei cavi rivolta verso il basso.

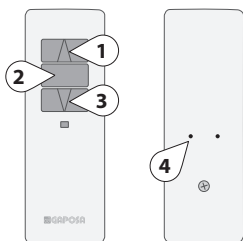

SALITA (1) apre la tenda/tapparella;
STOP (2) ferma il motoriduttore.
DISCESA (3) chiude la tenda/tapparella.
Prog-TX (4) programma il trasmettitore;



ON ALIMENTARE IL MOTORE

<p>1</p>	<p>2</p>	<p>3</p> <p>MEMORIZZAZIONE DI UN TRASMETTITORE</p> <ol style="list-style-type: none"> 1. Tenere premuto il tasto PROG-TX finché il motore inizia a muoversi. 2. Controllare il senso di rotazione del motore, rilasciare PROG-TX (il motore si ferma). 3. Premere entro 5 secondi il tasto corrispondente (SALITA se il motore ruota in salita o DISCESA se viceversa). Il trasmettitore è programmato. <p>AGGIUNTA DI TRASMETTITORI</p> <ol style="list-style-type: none"> 1. Tenere premuto il tasto PROG-TX di un trasmettitore già programmato finché il motore inizia a muoversi. 2. Controllare il senso di rotazione del motore, rilasciare PROG-TX (il motore si ferma). 3. Premere entro 5 secondi il tasto corrispondente (SALITA se il motore ruota in salita o DISCESA se viceversa) del nuovo trasmettitore da aggiungere. Il nuovo trasmettitore è programmato.
-----------------	-----------------	--

<p>1</p>	<p>2</p>	<p>3</p> <p>CONTROLLO / CAMBIO DEL SENSO DI ROTAZIONE</p> <ol style="list-style-type: none"> 1 Premere SALITA o DISCESA, il motore deve SALIRE o SCENDERE. In caso contrario, per cambiare senso di rotazione: 2 Premere e tenere premuto PROG-TX finché il motore non inizia a muoversi. 3 Premere STOP: il motore fa un piccolo movimento nei due sensi. In questo modo il senso di rotazione è stato invertito. <p>IMPORTANTE: il cambio di direzione va effettuato prima di regolare i fincorsa altrimenti questi vengono cancellati</p>
-----------------	-----------------	--



Prog-TX (4)

CANCELLAZIONE DI UN TRASMETTITORE O UN CANALE

Schiacciate simultaneamente PROG-TX e STOP del trasmettitore da cancellare finché il motore fa un piccolo movimento nei due sensi.

Solo il trasmettitore usato nella procedura sarà cancellato dalla memoria.

Opzione 1

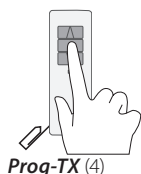

Prog-TX (4)

Opzione 2

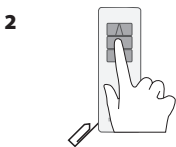
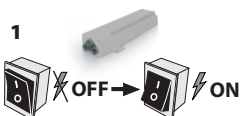

Prog-TX (4)

RESET DELLA MEMORIA DEL TRASMETTITORE (CANCELLANDO TUTTI I TRASMETTITORI/CANALI E SENSORI)

Opzione 1

Utilizzando un trasmettitore **già programmato** premere e tenere premuto PROG-TX e STOP finché il motore prima faccia un breve movimento e poco dopo un secondo più lungo.

La memoria è così cancellata

Opzione 2

1 Senza un trasmettitore già programmato togliere l'alimentazione alla centralina e poi ricollegarla.
2 Entro 8 secondi, utilizzando un trasmettitore GAPOSA a 868.30MHz, premere e tenere premuto PROG-TX e STOP finché il motore prima faccia un lungo movimento.

La memoria è cancellata.

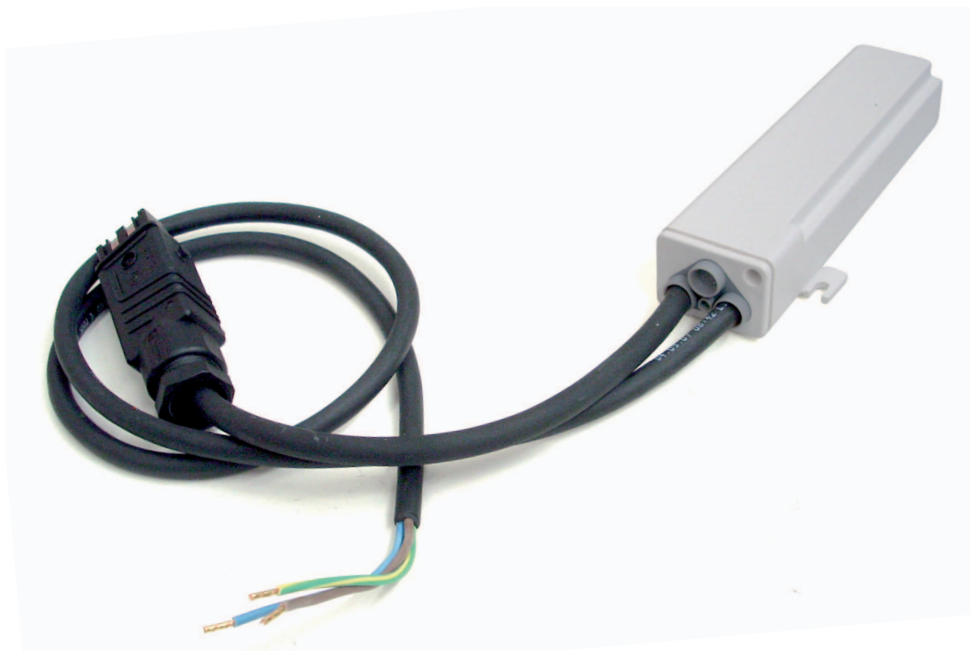

TECHNICAL DATA

Power Supply: 230VAC / 50-60Hz
Frequency: 868.30 MHz
Transmitter range: 20 m indoor/200 m outdoor
Protection: IP55
Dimensions: 133x35x25 mm

QCX09H4 control unit for shutters and awnings is provided with a radio receiver (868.30 MHz) and a facility for a pushbutton and a wind sensor. It is in a water resistant box with an internal antenna. The receiver can record up to 31 different codes to identify as many transmitters. The shutter/awning is controlled by a transmitter and/or an external standard switch (normally open). You can also install a wind sensor GAPOSA (option) which closes the awning automatically in case of strong wind.
Max. distance between wind sensor and QCX09H4 is 20 m.

CAUTION: Please don't use these transmitters in areas with risks of radio disturbs over the norm (i.e. airports or radio repeaters). These transmitters may also be disturbed by telecommunication and/or transceiver systems with the same frequency.

ELECTRICAL CONNECTION (Pag. 12 - Fig. 1)

Check that the power supply corresponds to the label data. QCX09H4 electrical connections must be accomplished by electricians able to work in respect of the safety rules.

Once wiring accomplished, the cover must be fixed with its screw (A).

WARNING! The QCX09H4 has two openings in the cap for 6.5/8mm \varnothing electrical wires. If the diameter is too small the protection IP55 is lost.

For more protection when installed outdoor, we recommend installation in vertical with cables exit facing downwards.

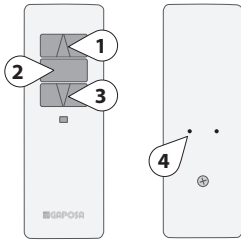

- UP (1)** the motor lifts the rolling shade/awning up
- STOP (2)** the rolling shade/awning stops
- DOWN (3)** the rolling shade/awning goes down
- Prog-TX (4)** program the transmitter



CONNECT POWER TO THE MOTOR

<p>1</p>	<p>2</p>	<p>3</p> <p>PROGRAMMING A TRANSMITTER</p> <ol style="list-style-type: none"> 1 Press and hold PROG-TX button on the back of transmitter till the motor starts moving 2 Check the motor rotation then release PROG-TX button (the motor stops) 3 Within 5 seconds, press the corresponding button (UP if the motor turns upwards or DOWN if the motor turns downwards) <p>Transmitter is now programmed</p> <p>ADDING A NEW TRANSMITTER</p> <ol style="list-style-type: none"> 1 Press and hold PROG-TX button on the back of the transmitter already paired till the motor starts moving in one direction 2 Release PROG-TX button (the motor stops) 3 Within 5 seconds, press the corresponding button on the new transmitter being added <p>Additional transmitter is now added</p>
<p>1</p>	<p>2</p>	<p>3</p> <p>CHECKING / CHANGING DIRECTION</p> <ol style="list-style-type: none"> 1 Press UP or DOWN the motor goes UP or DOWN accordingly, otherwise to change direction of operation: 2 Press and hold PROG-TX button on the back of transmitter till the motor starts moving 3 Press STOP: The motor makes a brief jog. Direction of the motor has been reversed <p>IMPORTANT: the change of direction of operation must be performed before initiating limit setting procedure otherwise limits must be reset</p>



DELETING A TRANSMITTER OR A CHANNEL

Using the transmitter to be deleted press and hold both **Prog-TX** and **STOP** buttons till the motor makes a small jog

Only the transmitter used for this procedure has been deleted from motor memory

Option 1

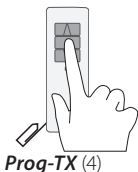

Option 2

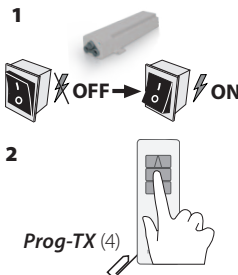

RESET TRANSMITTER MEMORY (DELETING ALL THE TRANSMITTERS OR CHANNELS OR SENSORS)

Option 1 - Using a programmed transmitter

Press and hold both **Prog-TX** and **STOP** buttons for at least 15 seconds: as confirmation feedbacks the motor makes first a brief jog and after 5 seconds an additional long jog

Memory is now empty

Option 2 - Using a new transmitter without ID (not paired).

- 1 Switch the motor power supply OFF. Then switch it ON.
- 2 Within 8 seconds, using any Gapos transmitter, press and hold both **Prog-TX** and **STOP** buttons until the motor makes a long jog

Memory is now empty

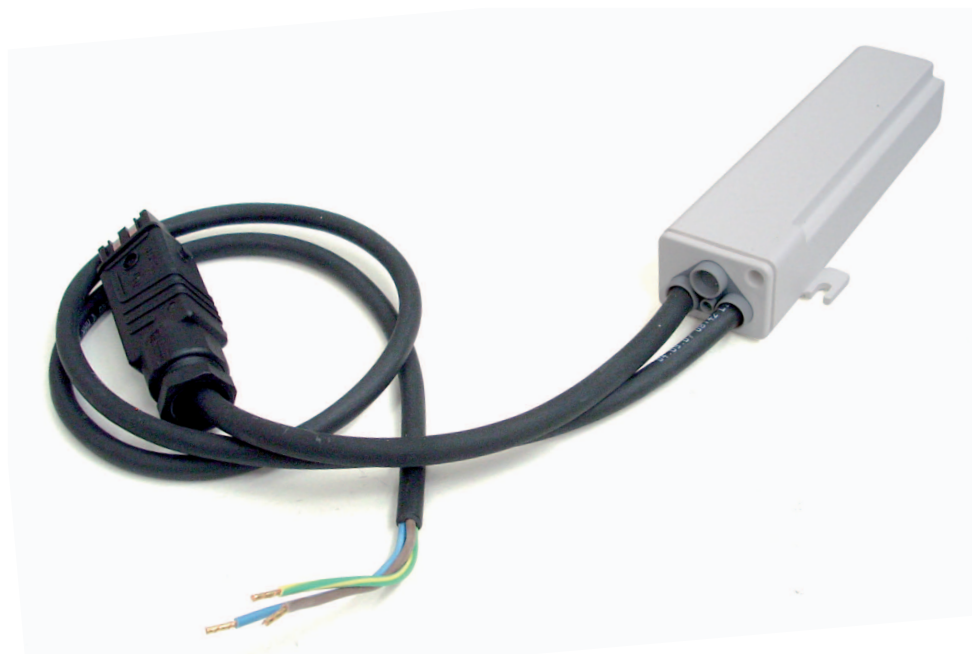

DETAILS TECHNIQUES

Alimentation: 230VAC 50-60Hz

Fréquence: 868.30 MHz

Portée: 20 m espace fermé/200 m espace libre

Protection: IP55

Dimensions: 133x35x25 mm

L'armoire QCX09H4 pour la commande à distance de volets roulants et stores est pourvue d'un récepteur radio (868.30 MHz) et d'une sortie pour un inverseur et un capteur vent. Elle est placée en une boîte étanche et pourvue d'une antenne interne.

Le récepteur accepte 31 codes différents et donc 31 émetteurs.

Le volet/store est contrôlé par un émetteur et/ou un inverseur externe (type normalement ouvert). Il est aussi prévue l'utilisation d'un capteur vent GAPOSA (option) qui permet la fermeture automatique du store en cas de vent fort.

La distance max. entre capteur vent et QCX09H4 est de 20 m.

AVERTISSEMENT: Ne pas utiliser ces accessoires où il existe un risque d'interférence radio au delà de la norme (par exemple, à proximité d'aéroports ou de répéteurs radio). Le fonctionnement peut également être perturbé par des équipements de télécommunications et/ou par des installations d'émetteurs-récepteurs qui fonctionnent sur les mêmes fréquences.

BRANCHEMENT ELECTRIQUE (Pag. 12 - Fig. 1)

Verifiez que la tension d'alimentation disponible est celle indiquée sur l'étiquette. Les branchements de la QCX09H4 doivent être accomplis par des techniciens qualifiés de façon à travailler conformément aux normes.

Une fois le câblage réalisé, il faut mettre la vis de fermeture (A) sur le couvercle.

ATTENTION! La QCX09H4 a deux ouvertures sur le couvercle pour câbles électriques de 6.5/8mm de diamètre. Si le diamètre est trop petit, la protection IP55 n'est plus garantie.

Pour une meilleure protection contre les intempéries, nous recommandons l'installation verticale de la commande avec la sortie des câbles vers le bas.

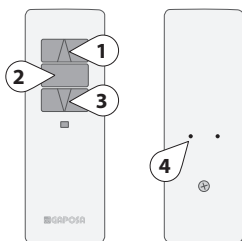

- MONTEE (1)** on actionne la Montée
STOP (2) on actionne la Stop
DESCENTE (3) on actionne la Descente
Prog-TX (4) programmer l'émetteur / réveille le moteur



CONNECTER LE MOTEUR A L'ALIMENTATION

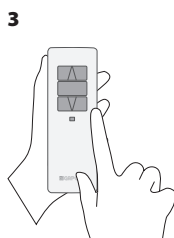
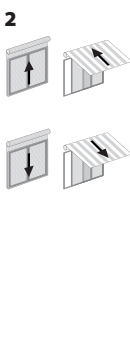
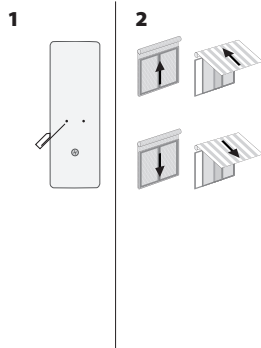

PROGRAMMATION D'UN ÉMETTEUR

- 1 Appuyez et maintenez enfoncé le bouton **PROG-TX** sur le dos de l'émetteur jusqu'à ce que le moteur réagisse
- 2 Vérifier la rotation du moteur puis relâchez la touche **PROG-TX** (le moteur s'arrête)
- 3 Dans les 5 secondes, appuyez sur la touche (MONTEE ou DESCENTE correspondant au sens du moteur)

L'émetteur est maintenant programmé

AJOUT D'UN NOUVEL ÉMETTEUR

1. Appuyez et maintenez appuyé sur le bouton **PROG-TX** d'un émetteur déjà programmé jusqu'à ce que le moteur commence à tourner
2. Vérifier le sens de rotation du moteur et relâcher le bouton **PROG-TX**. Le moteur s'arrête.
3. Dans les 5 secondes successives, appuyez sur le bouton correspondant (**MONTEE** si le moteur tournait dans le sens de la montée ou **DESCENTE** dans le cas contraire) d'un nouveau émetteur. **Un nouveau émetteur est programmé.**

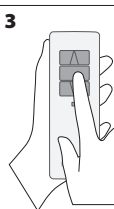
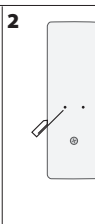
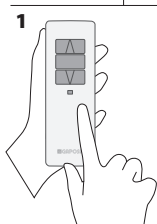

VÉRIFICATION / CHANGEMENT DE DIRECTION

- 1 Appuyez sur MONTEE ou DESCENTE, le moteur doit réagir correctement, sinon pour changer de direction :
 - 2 Appuyez et maintenez enfoncé le bouton Prog-TX sur le dos de l'émetteur jusqu'à ce qu'il réagisse
 - 3 Appuyez sur STOP : Le moteur fait un bref mouvement aller/retour. La direction du moteur a bien été inversée
- IMPORTANT: le changement de direction doit être effectuée avant de commencer l'établissement des fins de courses afin d'éviter un RESET par la suite**



EFFACEMENT D'UN ÉMETTEUR OU D'UN CANAL

Utilisez l'émetteur à supprimer appuyez simultanément sur Prog-TX et STOP jusqu'à ce que le moteur fasse un bref aller/retour

Seul l'émetteur utilisé pour cette procédure a été supprimé de la mémoire du moteur

Option 1

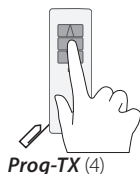

Prog-TX (4)

Option 2

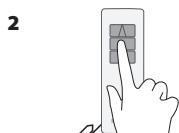
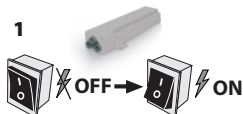

Prog-TX (4)

EFFACEMENT TOTAL DE LA MÉMOIRE (SUPPRESSION DE TOUS LES ÉMETTEURS, LES CANAUX ET LES CAPTEURS JUMELÉS)

Option 1

En utilisant un émetteur déjà programmé, il faut tenir les deux boutons Prog-TX et STOP boutons jusqu'à ce que le moteur effectue d'abord un bref aller/retour et, après un certain temps, un deuxième long aller/retour
La mémoire est maintenant vide

Option 2

1 Sans un émetteur déjà programmé, il faut couper l'alimentation de l'armoire. Puis réalimenter l'armoire.
 2 Dans les 8 secondes, à l'aide de n'importe quel autre émetteur 868MHz Gapsa, appuyez et maintenez la fois Prog-TX et STOP jusqu'à ce que le moteur effectue un long aller/retour
La mémoire est maintenant vide

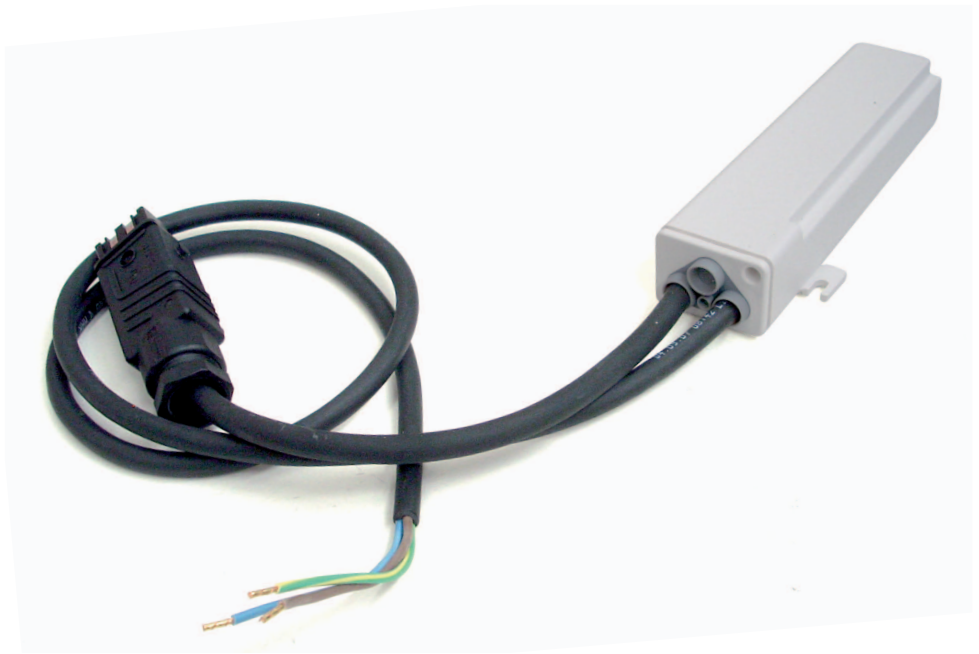

TECHNISCHE DATEN

Versorgung: 230VAC 50-60Hz

Frequenz: 868.30 MHz

Sender-Reichweite: 20 Meter innen und bis zu 200 Meter in offenen Räumen.

IP55

Abmessungen: 133x35x25 mm

QCX09H4 ist eine Steuerung für die Fernbedienung (868.30 MHz) von Rollläden und Markisen mit Eingang für einen Schalter/Taster und einen Windsensor. Sie ist mit einem festen, dichten Gehäuse mit interner Antenne versehen.

Der Empfänger kann bis zu 31 verschiedenen Sender speichern.

Der Rollladen/die Markise wird über einen Sender und/oder einen externen Schalter/Taster (normal offen) gesteuert.

Es besteht auch die Möglichkeit, einen Windsensor GAPOSA zu montieren (nach Wahl).

Mit Hilfe von diesen Zubehöre, schließt sich die Markise automatisch bei starkem Wind.

Der max. Abstand zwischen Windsensor und QCX09H4 ist 20 Meter.

ACHTUNG: Verwenden Sie keine QCX09H4, wo es eine Gefahr von Störungen außerhalb der Norm gibt (z.B. in der Nähe von Flughäfen oder Funk-Relaisstationen). Der Befehl kann auch von Telekommunikationsausrüstungen und /oder Sprechfunkgeräte, die auf den gleichen Frequenzen arbeiten, gestört werden.

ELEKTRISCHER ANSCHLUSS ((Pag. 12 - Fig. 1)

Prüfen Sie, ob die auf dem Klebezettel angegebene Spannung der Netzversorgung entspricht. Die elektrischen Anschlussarbeiten der QCX09H4 dürfen nur durch eine zugelassene Elektro-Fachkraft und mit Einhaltung der Sicherheitsvorschriften erfolgen.

Nach der Verkabelung, setzen Sie die Schraube am Deckel.

Vorsicht! Die QCX09H4 hat zwei Öffnungen in der Kappe für elektrische Leitungen mit einem Durchmesser von 6.5/8mm. Wenn der Durchmesser zu klein ist, verlieren Sie den Schutzgrad IP55.

Für zusätzlichen Schutz, wenn draußen, empfehlen wir den Einbau in senkrecht mit dem Kabelabgang nach unten.

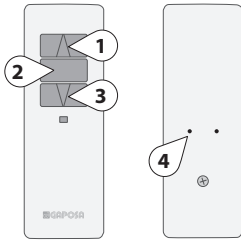

AUF (1) Der Motor fährt auf
STOP (2) Der Motor stoppt
AB (3) Der Motor fährt runter
Prog-TX (4) Einlernen des Senders



DEN MOTOR MIT STROM VERSORGEN

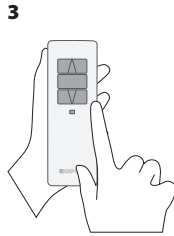
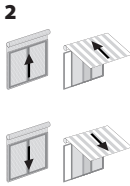
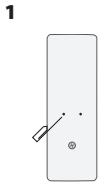

EINLERNEN DES ERSTEN SENDERS

1. Drücken Sie **PROG-TX** Lerntaste am Funksender und gedrückt halten bis den Motor anläuft.
2. Die Drehrichtung des Motors überprüfen. Lassen Sie die **PROG-TX** Taste und der Motor stoppt.
3. Drücken Sie innerhalb von 5 Sek. die **AUF** oder **AB**-Taste je nach Drehrichtung des Motors. Sie haben, so, den Sender eingelernt und die Drehrichtung des Motors synchronisiert.

DREHRICHTUNG PRÜFEN UND ÄNDERN

1. Wenn beim drücken **AUF**- oder **AB**-Taste der Motor nicht in die richtige Drehrichtung fährt:
2. drücken und halten Sie die **PROG-TX** Taste gedrückt bis der Motor anläuft
3. **STOP**-Taste drücken: der Motor fährt kurz in beide Drehrichtungen. Die Drehrichtung des Motors ist geändert.

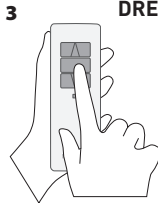
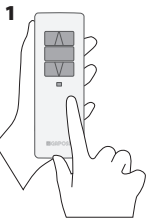

DREHRICHTUNG PRÜFEN UND ÄNDERN

- 1 Wenn beim drücken AUF- oder AB-Taste der Motor nicht in die richtige Drehrichtung fährt:
- 2 drücken und halten Sie die PROG-TX Taste gedrückt bis der Motor anläuft
- 3 STOP-Taste drücken: der Motor fährt kurz in beide Drehrichtungen. Die Drehrichtung des Motors ist geändert.

WICHTIG: *Dreherichtung ändern bevor Endlageneinstellung sonst die eingestellte Endlageposition ist verloren.*

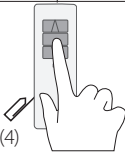

Prog-TX (4)

LÖSCHUNG DES SENDERS

Drücken Sie gleichzeitig die PROG-TX und STOP Taste des Senders bis der Motor eine kurze Bewegung in beide Richtungen macht.

Nur der für dieses Verfahren verwendete Sender werden vom Motorspeicher gelöscht.

Option 1

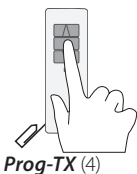

Prog-TX (4)

Option 2

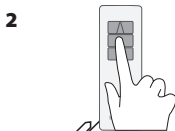
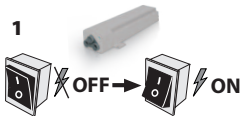

Prog-TX (4)

LÖSCHEN DES SENDERSPEICHER (LÖSCHUNG ALLER SENDER ODER KANÄLE ODER SENSOREN)

Option 1

Mit einem bereits programmierten Sender, drücken und halten Sie die Prog-TX und STOP-Taste gedrückt bis der Motor zuerst in beide Drehrichtungen kurz fährt und kurz danach, eine zweite längere Bewegung in beiden Drehrichtungen macht.
Der Speicher ist nun leer.

Option 2

Ohne einen bereits programmierten Sender, stellen Sie die Versorgung ein und dann versorgen Sie die Steuerung wieder.
2 Innerhalb von 8 Sekunden drücken und halten Sie die PROG-TX und STOP-Taste gedrückt irgendeines Gaposä Sender (868,30MHz), bis der Motor eine lange Bewegung in beide Drehrichtungen macht.
Der Speicher ist nun leer.

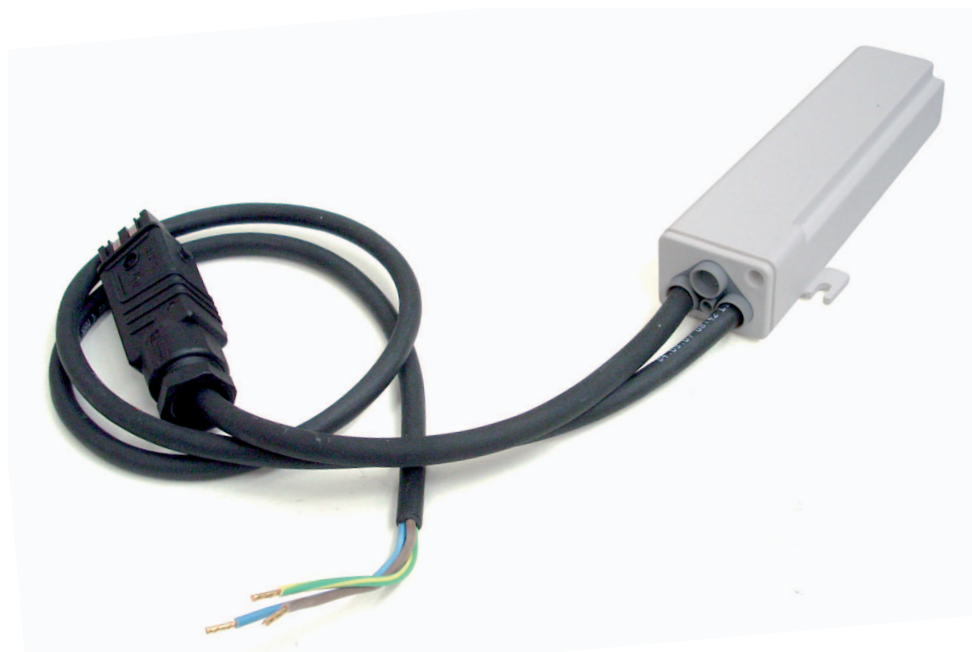

DATOS TECNICOS

Alimentación: 230VAC 50-60Hz

Frecuencia radio: 868.30 MHz

Alcance: 20 m al interior/200 m en espacio abierto

Protección: IP55

Dimensiones: 133x35x25 mm

El cuadro QCX09H4, para el mando de persianas y toldos, contiene un receptor radio (868.30 MHz) y una salida para pulsador y anemómetro. La caja compacta es de tipo hermetico y con antena interior. En la memoria del receptor caben hasta 31 códigos de identificación con sus correspondientes transmisores. La persiana/toldo se acciona a través de un transmisor y/o por un pulsador exterior (del tipo normalmente abierto).

En la instalación se puede conectar también un anemómetro GAPOSA (opcional).

Cuando este se activa, cierra automáticamente el toldo en caso de viento fuerte.

La distancia máxima entre el anemómetro y el QCX09H4 es de 20 m.

ATENCIÓN: No utilizar instalaciones de motor con radio en lugares de muchas interferencias (por ejemplo cerca de aeropuertos o instalaciones de transmisión).

El funcionamiento, puede haber interferencias causadas por instalaciones de radio o de transmisión que utilizan la misma gama de frecuencia.

CONEXION ELECTRICA (Pag. 12 - Fig. 1)

Controlar che la tensión de alimentación sea la indicada en la etiqueta.

Las conexiones del QCX09H4 debe realizarse por técnicos cualificados en el respeto de las normas vigentes. Una vez instalado el cableado, poner el tornillo de la tapa.

ADVERTENCIA! La QCX09H4 tiene dos aberturas en la tapa para el cableado eléctrico en 6.5/8mm diámetro. Si el diámetro es demasiado pequeño se pierde la protección IP55.

Para obtener más protección a la intemperie, se recomienda la instalación en vertical con la salida del cable hacia abajo.

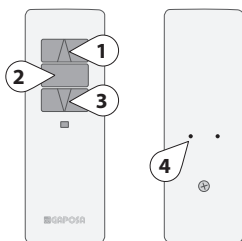

SUBIDA (1) el motoreductor levanta la persiana/toldo.
STOP (2) el motoreductor se para.
BAJADA (3) el motoreductor bajará la persiana/toldo.
Prog-TX (4) programa el transmisor;



ALIMENTAR EL MOTOR

<p>1</p>	<p>2</p>	<p>3</p> <p>PROGRAMACION EMISORES</p> <ol style="list-style-type: none"> 1. Presionar y mantener el botón PROG-TX hasta que el motor empiece a moverse 2. Controlar el sentido del motor y dejar el botón PROG-TX (el motor se para) 3. Durante 5 segundos pulsar la tecla correspondiente (SUBIDA si la rotación del motor era de subida o BAJADA si viceversa) <p>AGREGAR OTROS EMISORES</p> <ol style="list-style-type: none"> 1. Presionar y mantener el botón PROG-TX de un emisor ya programado hasta que el motor empiece a moverse 2. Controlar el sentido del motor y dejar el botón PROG-TX (el motor se para) 3. Durante 5 segundos pulsar la tecla correspondiente (SUBIDA si la rotación del motor era de subida o BAJADA si viceversa) del nuevo emisor.
-----------------	-----------------	---

<p>1</p>	<p>2</p>	<p>3</p> <p>COMPROBACIÓN/CAMBIO DE DIRECCIÓN</p> <ol style="list-style-type: none"> 1 Pulse SUBIDA o BAJADA, el motor debe subir o bajar, de otro modo para cambiar de dirección: 2 Pulse y mantenga presionado el botón PROG-TX hasta que el motor se pone en movimiento. 3 Pulse STOP: El motor emite un breve movimiento en los dos sentidos de rotación. La dirección del motor se ha invertido. <p>IMPORTANTE: el cambio de dirección se debe realizar antes de comenzar el ajuste de los finales de carrera, de lo contrario los finales de carrera deben restablecerse</p>
-----------------	-----------------	---

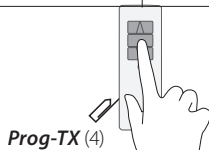

CANCELACIÓN DE UN EMISOR / CANAL

Presione simultáneamente PROG-TX y STOP del transmisor hasta que el motor hace un breve movimiento en ambas direcciones.

Sólo el transmisor utilizado para este procedimiento ha sido borrado de la memoria del motor

<p>Opción 1</p>	<p>Opción 2</p>	<p>CANCELACIÓN DE LA MEMORIA DEL EMISOR (BORRADO DE TODOS LOS EMISORES O CANALES O SENSORES)</p> <p>Opción 1 Con un emisor ya programado presionar y mantener presionado los botones PROG-TX y STOP hasta que el motor primero hace un breve movimiento en los dos sentidos y después de un momento, un segundo movimiento más largo en ambos sentidos. La memoria está vacía</p> <p>Opción 2 1 Sin el uso de un transmisor ya programado, desconectar la alimentación del cuadro de mando y volver a alimentarlo. 2 Dentro de 8 segundos, usando cualquier transmisor Gaposa a 868.30MHz, pulsar y mantener pulsado los botones PROG-TX y STOP hasta que el motor hace un largo movimiento en ambos sentidos. La memoria está vacía</p>
------------------------	------------------------	---

Fig. 1

**COLLEGAMENTO ELETTRICO
ELECTRICAL CONNECTION
BRANCHEMENT ELECTRIQUE
ELEKTRISCHER ANSCHLUSS
CONEXION ELECTRICA**

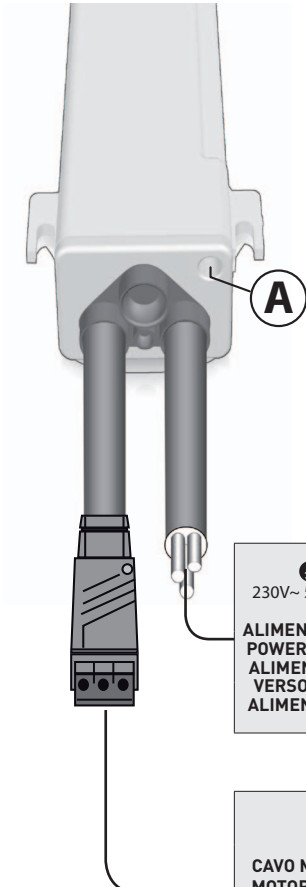

ALIMENTAZIONE POWER SUPPLY ALIMENTATION VERSORGUNG ALIMENTACION	230V~ 50/60Hz Terra - Ground - Terre - Erde - Tierra	Giallo/Verde Yellow/Green Jaune/Vert / Gelb/Grün Amarillo/Verde
	Neutro - Neutral - Neutre Neutral - Neutral	Blu - Blue - Bleu Blau - Azul
	Fase - Phase - Phase - Leitung - Phase	Marrone - Brown Marron - Braun - Marrón

CAVO MOTORE MOTOR CABLE CABLE MOTEUR MOTORLEITUNG CABLE MOTOR Max 500 W	Verso rotazione 1 - Direction of rotation 1 - Sens de rotation 1 - Sentido de rotación 1 - Drehrichtung 1	Marrone - Brown Marron - Braun - Marrón
	Comune - Common - Comun Wechselschalter - Comun	Blu - Blue - Bleu Blau - Azul
	Verso rotazione 2 - Direction of rotation 2 - Sens de rotation 2 - Sentido de rotación 2 - Drehrichtung 2	Nero - Black - Noir Schwarz - Negro
	Terra - Ground - Terre - Erde - Tierra	Giallo/Verde Yellow/Green Jaune/Vert / Gelb/Grün Amarillo/Verde



GAPOSA srl
via Ete, 90 - 63900 Fermo - Italy
T. +39.0734.22071 - F. +39.0734.226389
info@gaposa.com - www.gaposa.com



QCX09H4_ML_0914